

BC330 SERIES

DE DIGITALE KENNIS VAN
VANDAAG OPENT UW SCHUIFPOORT

 **ROGER**
BRUSHLESS

 **ROGER**
TECHNOLOGY
100% Made in Italy



WAT WE DOEN

INNOVATIE, EXCELLENTE MECHANICA EN INTENSIEF TECHNOLOGISCH ONDERZOEK ZIJN DE ELEMENTEN DIE VAN ROGER TECHNOLOGY EEN UNIEK EN SPECIAAL BEDRIJF MAKEN

Vanaf de eerste werkdag hebben we voorrang gegeven aan de ontwikkeling en de productie van een voortreffelijke, volledig Italiaanse mechanica, met uitsluitend hoogwaardige ijzerhoudende en niet-ijzerhoudende grondstoffen en onberispelijke producties oppervlaktebehandelingprocessen. We hebben geleerd om mechanische transmissiesystemen met kunststof, teflon of nylon te weren en hebben al onze procedures voor kwaliteitscontrole onder de loep genomen. Slechts enkele jaren later, vanaf de jaren 90, hebben we de eerste grote stap van onze geschiedenis gezet en een volledig gerobotiseerde serieproductielijn van motoren verwezenlijkt. Met het gevolg dat we toeleverancier werden voor de grootste merken van poortautomatisering.

PERSONEN, IDEEËN EN ERVARING MET PRODUCTEN

Reeds sinds het prille begin is **Roger Technology** geëvolueerd en gegroeid omdat de mensen geloven dat een mooi en helder idee kan leiden tot een grote verandering in de toekomst. Onze mensen zijn gepassioneerd en innovatief. Ze gaan geen enkele uitdaging uit de weg en ontwikkelen zo buitengewone producten.

Bij **Roger Technology** vervangen wij het woord 'ervaring' in het woord passie. Het is deze passie die ons drijft voor het ontwikkelen van nieuwe en **revolutionaire** producten in functie van de behoeften van onze klanten. Wij ontwikkelen onze producten naar de wensen van onze klanten en staan steeds open voor uw feedback.

Primo Florian
Oprichter
Onderzoek en
ontwikkeling

Dino Florian
Oprichter
Ontwikkeling en
productie

Renato Florian
Oprichter
Assemblage en
kwaliteit



ONZE PLAATSEN

DUURZAME GRONDSTOFFEN

Staal, kneedbaar gietijzer, aluminium, brons, koper, titaan, zijn de belangrijkste en exclusieve metalen die worden gebruikt in de geavanceerde technische processen van ons bedrijf.



EEN TECHNOLOGISCHE PRODUCTIE

Bij Roger Technology worden alle producten en onderdelen in de fabriek geproduceerd. Om de productielijnen te optimaliseren maken we gebruik van een zeer geavanceerde technologie. We hebben geïnvesteerd in hoogtechnologische relaties. Dit zorgt ervoor dat alle onderdelen en afgewerkte producten hoogst betrouwbaar en volgens onze hoge kwaliteitsnormen zijn afgewerkt.



INTERNE ASSEMBLAGE

Ons hooggekwalificeerd en toegewijd personeel houdt toezicht op de montage en assemblagefasen. De onderdelen worden vakkundig met veel precisie in elkaar geplaatst met de hand om zo betrouwbare producten te kunnen leveren aan onze klanten.



MADE IN ITALY

Alle oplossingen, de producten, het design en het complete productieproces van Roger Technology worden in Italië ontwikkeld met gebruik van hoogwaardige materialen, die op de markt aangeschaft worden via partner-leveranciers met dezelfde passie en professionaliteit als de onze voor de ontwikkeling van technologisch betrouwbare en efficiënte producten, die eenvoudig te begrijpen en gemakkelijk te installeren en te gebruiken zijn.



BRUSHLESS MOTOR

EEN DIGITALE MOTOR ZONDER KOOLSTOFBORSTELS, MET EEN PERMANENT MAGNETISCH VELD EN EEN DIGITALE BESTURINGSEENHEID DIE EEN VOLLEDIGE CONTROLE UITVOERT. EEN MOTOR VOOR INTENSIEF GEBRUIK, MET EEN LAAG VERBRUIK:
DE BRUSHLESS MOTOR VAN ROGER TECHNOLOGY

Wij zijn de makers van de kern van het product! Alle digitale Brushless motoren zijn ontworpen, gebouwd en verpakt met een grote vastberadenheid, enthousiasme en precisie binnen onze fabriek. Door middel van machines en handwerk worden onze motoren ontwikkeld met een oog voor detail.

DIGITALE BRUSHLESS MOTOR

Revolutionaire en innovatieve digitale Brushless motor met permanent magnetisch veld, driefase sinusoidaal, met native encoder die een super intensief gebruik van de automatisering met zeer laag verbruik toestaat, maar alle regels van de besturing en de veiligheid van de automatisering 100% garandeert.

NIEUWE GENERATIE ELEKTRONICA

De nieuwe regeleenheid met digitale Brushless controller aan boord. Nieuwe generatie elektronische kaarten, zonder traditionele relais, dankzij het revolutionaire mosfet kwadrant systeem en de besturingstechnologie die helemaal is gebaseerd op een microcontroller DSP, om de maximale veiligheid te garanderen voor alle soorten bewegingen van de automatisering.

EEN MECHANISCHE PASSIE

Alle mechanische componenten en tandwielen zijn gemaakt van staal, gietijzer en brons. De omhulsels van de motoren zijn vervaardigd in gegoten aluminium versterkt met titanium. Alle tandwielen worden gecontroleerd en gemonteerd op hoogwaardige lagers die zorgen voor een absolute precisie tussen de assen.

**EEN TECHNOLOGIE MET EEN MAXIMAAL RENDEMENT
BIJ EEN LAAG VERBRUIK**

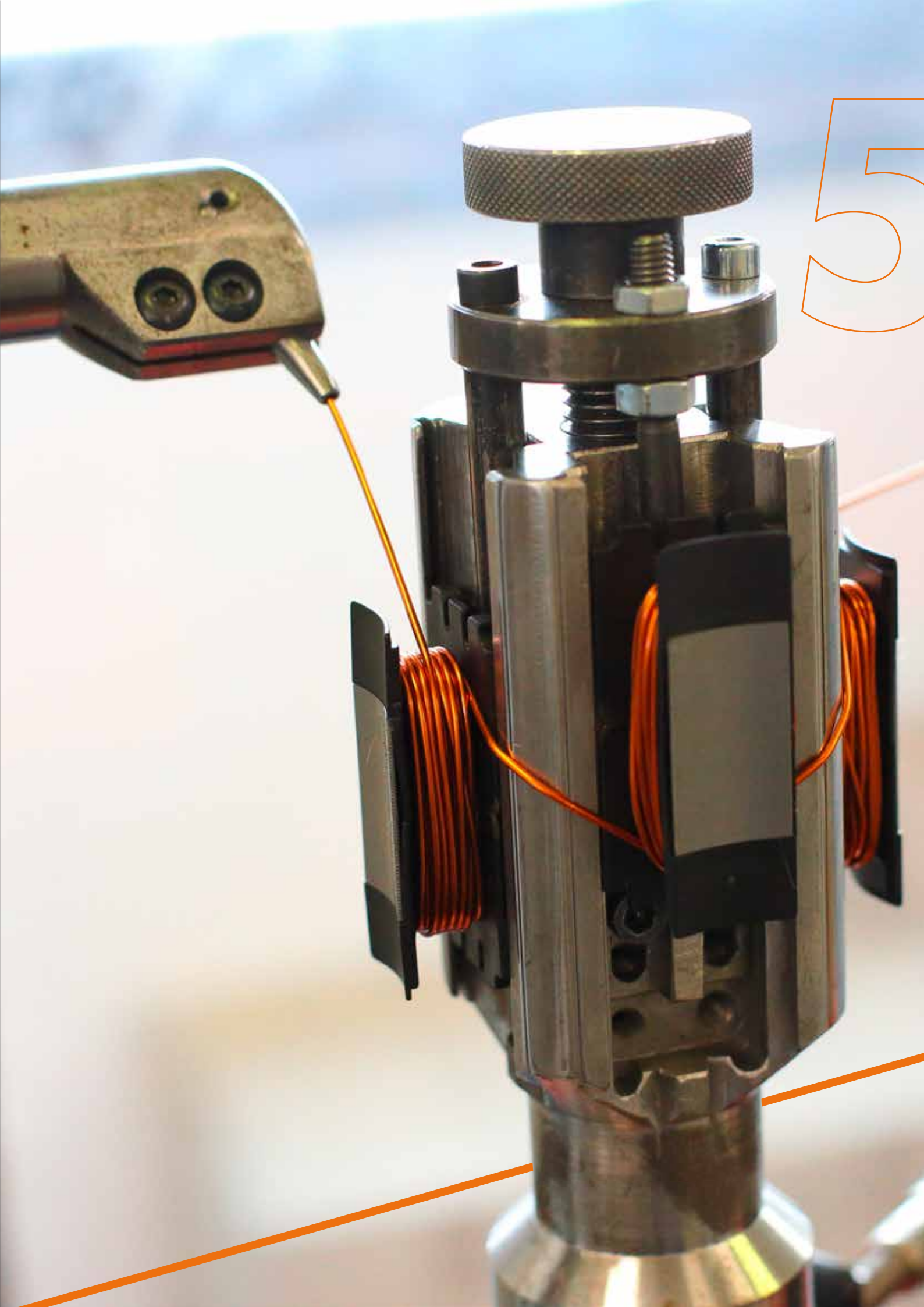

5

BRUSHLESS MOTOREN

EEN REVOLUTIONAIRE MOTOR MET UNIEKE EIGENSCHAPPEN



DRIEFASIGE BRUSHLESS MOTOR

Een zeer krachtige motor met een groot koppel. De motor is compact en strak door de speciaal geconcentreerde spoelwindingen. De motor wordt aangedreven door een **driefasig digitaal sinusvormig** systeem.



GEEN PROBLEEM BIJ STROOMONDERBREKING

Met behulp van interne of externe batterijen en de bijbehorende batterij-kaart kan uw automatisering **nog lange tijd operationeel** blijven bij stroomonderbreking.



VERSNELLING, VERTRAGING EN SNELHEID MET ELEGANTIE

De automatisering met digitale BRUSHLESS technologie creëert perfecte en elegante beweging, met constant **koppel** en constante **kracht** in elk punt, aan een maximale veiligheid, en altijd met de mogelijkheid om de snelheid te wijzigen door perfecte deceleraties en acceleraties te besturen.



EXTREEM LAAG ENERGIEVEBRUIK

Een motor die kan werken op laagspanning, maar toch meer voordelen heeft dan een klassieke motor. Een motor die een super-intensief gebruik aankan en kan werken in veeleisende weersomstandigheden **door de afwezigheid van koolstofborstels**.



DIGITALE BESTURINGSEENHEID

De digitale besturingseenheid **24V DC of 36V DC** zorgt voor een totale controle van het automatiseringssysteem. De werking van de besturingseenheid is gebaseerd op een DSP microcontroller die de werklenge en beweging precies kunnen aanleren en controleren and elegantly.



CONSTANTE TEMPERATUUR

De BRUSHLESS motor werd ontworpen met het oog op intensief gebruik en **een super hoge efficiëntiegraad**. Onafhankelijk van het aantal bewegingen per dag, blijft de motor een lage temperatuur behouden.



GELUIDLOOS

Het **stille** vermogen opgewekt door de borstelloze motoren tijdens elke beweging is opvallend. Een stille motor met een zeer groot koppel.



SUPER INTENSIEF GEBRUIK

Het fundamentele element van de BRUSHLESS motor is het intensief gebruik van de automatisering. Dit voornamelijk door de afwezigheid van koolstofborstels, waardoor de motor **niet warm wordt** en er zich een geringe slijtage voordoet.



IMPACT EN OPSPORING OBSTAKELS

Dankzij de digitale technologie kan de besturingseenheid **direct obstakels detecteren** en de beweging omkeren en dit door het aanpassen van de motorkoppel, de gevoeligheid, de werktijd en de omkering in de parameters.



DIGITALE ENCODER

De BRUSHLESS motoren hebben een zeer geavanceerde digitale **encoder** die de volledige werking van de automatisatie controleert. Dit zorgt voor een veilige, preciese en elegante beweging ENC van uw poort.



EENVOUDIGE INSTALLATIE

De BRUSHLESS motor kan worden geïnstalleerd met behulp van het verbinden van drie draden. Dit zorgt voor een volledig digitaal beheer van uw automatiseringssysteem dankzij de **SENORELESS** en **SENSORED** (absolute encoder) technologie opgenomen in de Brushless e motoren.



EEN MECHANISCHE KWALITEITSMOTOR

We hebben een mechanisme ontwikkeld die de mogelijkheid geeft om **maximale prestaties te krijgen uit een motor**. Een product die de kwaliteit van de interne productieprocessen, de mechanische fases en het gebruik van hoge kwaliteitsmetalen combineert.

WAAROM BRUSHLESS?

DIGITAAL, INTELLIGENT, STERK, HARMONIEUS, DUURZAAM, ELEGANT, BETROUWBAAR

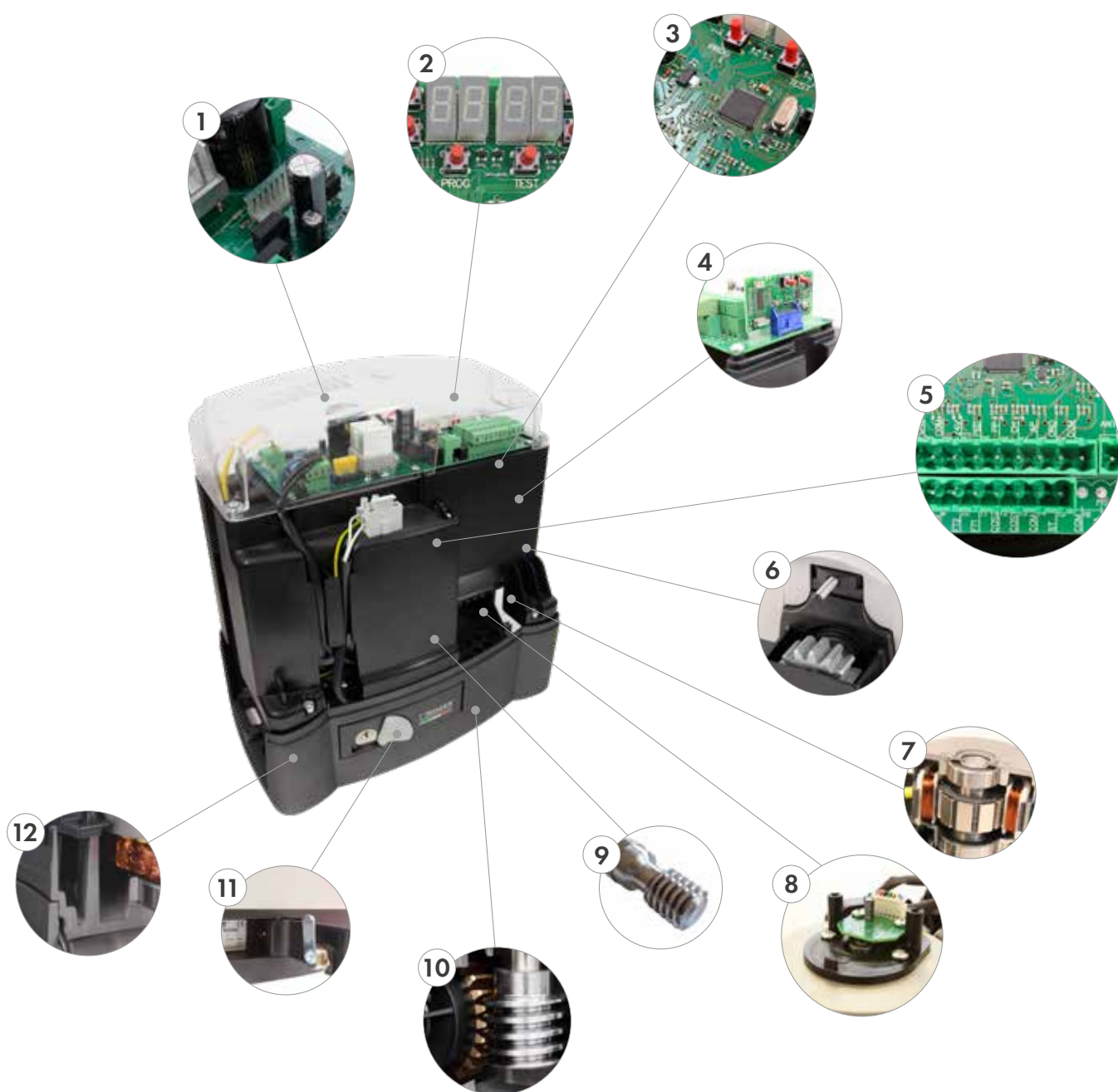

1 BACK-UP BATTERIJEN BIJ STROOMONDERBREKING

Geen probleem in het geval van black-out door het systeem van noodbatterijen. De twee externe plug-in batterijen 12V DC 4.5Amp worden beschermd door een externe box.

2 DIGITAAL MULTIFUNCTIONEEL DISPLAY

Door middel van het display met 4 tekens en 6 functietoetsen kan men eenvoudig navigeren doorheen de verschillende parameters en instellingen. Men kan de waarde van de parameters veranderen en foutmeldingen en de status van de ingangen bekijken.

3 CONTROLE DOOR MIDDEL VAN DE DSP TECHNOLOGIE

De digitale besturingseenheid bedient de Triple Force motoren door middel van een 3 aderige kabel. De besturingseenheid neemt het volledige beheer over van uw automatiseringssysteem.

4 INPLUG-ONTVANGER MET 2 KANALEN

Een krachtige radio-ontvanger met 2 kanalen met een geheugen van 500 codes. De inplug-ontvanger is beschikbaar met vaste code of rolling code.

5 GROOT AANTAL BESCHIKBARE INGANGEN

De digitale besturingseenheid biedt een groot aantal beschikbare inputs aan voor het aansluiten van alle nodige accessoires en veiligheids.

6 EINDSCHAKELAARS IN OPENING EN SLUITING

De serie BG30 - Triple Force motoren voor schuifpoorten is voorzien van mechanische of magnetische eindschakelaars om de automatisatie zeer nauwkeurig af te stellen in combinatie met de encoder.

7 BORSTELLOZE DIGITALE MOTOR

Digitale borstelloze motor op basis van een permanent magnetisch veld door middel van neodymium ijzer en boor magneten in de rotor. De geconcentreerde speciale windingen worden aangedreven door een driefasige sinusvormige power systeem verkrijgbaar in een 36V versie. Een compacte motor die super intensief gebruik garandeert met een laag verbruik.

8 KRACHTIGE DIGITALE ENCODER

Dankzij de sensored technologie en de encoder is het mogelijk om de Triple Force technologie optimaal te benutten. Door middel van de capaciteit voor het berekenen van 4096 impulsen per omwenteling is er een controle mogelijk in elke fase van de beweging.

9 TANDWIELEN, LAGERS, ASSEN, VAN HOGE KWALITEIT

Hoge kwaliteits tandwielen, lagers en motorassen ontwikkeld onder spanning garanderen duurzaamheid en geruisloosheid. Ook het gebruik van hoogwaardige kogellagers met een dubbele bescherming.

10 MECHANISCHE PRECISIE

Tandwielen uitsluitend gemaakt met hoogwaardige materialen zoals aluminium, staal, gietijzer en brons. Tandwielen gemonteerd op dubbel afgeschermd kogellagers om een absolute nauwkeurigheid tussen de assen te verkrijgen.

11 EENVOUDIGE ONTGRENDELING IN ALUMINIUM









De ontgrendeling is volledig gemaakt van aluminium. Het openingssysteem is gebaseerd op een zeer robuuste en krachtige methode en op het principe van de dubbele hefboom waardoor de automatisering eenvoudig en betrouwbaar wordt ontgrendeld.

12 ALUMINIUM BEHUIZING

De romp van de BG30 is volledig gemaakt van gegoten aluminium versterkt met titanium. De romp wordt ook extra versterkt op de gebieden waar zich het meeste slijtage voordoet. Een behandeling met epoxyverf beschermt de cover dan tegen weer en wind.



TECHNISCHE SPECIFICATIES

	BG30/803/HS - BG30/803/HS/115	BG30/804/HS - BG30/804/HS/115	BG30/1004/HS	BG30/1404/R
BESCHRIJVING	Onomkeerbaar elektromechanische HIGH SPEED BRUSHLESS motor, laag verbruik, intensief gebruik, met ingebouwde besturingseenheid B70, encoder en mechanisch eindschakelaars. Voor schuifpoorten tot 800 kg.	Onomkeerbaar elektromechanische HIGH SPEED BRUSHLESS motor, laag verbruik, intensief gebruik, met ingebouwde besturingseenheid B70, encoder en magnetisch eindschakelaars. Voor schuifpoorten tot 800 kg.	Onomkeerbaar elektromechanische HIGH SPEED BRUSHLESS motor, laag verbruik, intensief gebruik, met ingebouwde besturingseenheid B70, encoder en magnetisch eindschakelaars. Voor schuifpoorten tot 1000 kg.	Omkeerbaar elektromechanische BRUSHLESS motor, laag verbruik, intensief gebruik, met ingebouwde besturingseenheid B70, encoder en magnetisch eindschakelaars. Voor schuifpoorten tot 1400 kg.
				
GEWICHT	800 kg	800 kg	1000 kg	1400 kg
STROOMTOEVOER	230V AC / 115V AC - 50Hz	230V AC / 115V AC - 50Hz	230V AC - 50Hz	230V AC - 50Hz
VOEDING MOTOR	36V	36V	36V	36V
NOMINAAL VERMOGEN	490W	490W	590W	540W
GEBRUIK	Intensief gebruik 	Intensief gebruik 	Intensief gebruik 	Intensief gebruik 
MOTORSTUWKRACHT	50 - 650N	50 - 650N	50 - 800N	50 - 600N
WERKINGSTEMPERATUUR	-20+55°C	-20+55°C	-20+55°C	-20+55°C
BESCHERMINGSFACTOR	IP44	IP44	IP44	IP44
TYPE MOTOR	Onomkeerbaar	Onomkeerbaar	Onomkeerbaar	Omkeerbaar 
CILINDERSNELHEID	30 m/min (0.5 m/s)	30 m/min (0.5 m/s)	20 m/min (0.33 m/s)	17 m/min (0.28 m/s)
EINDSCHAKELAAR	Mechanisch	Magnetisch	Magnetisch	Magnetisch
CONTROLE-EENHEID GEÏNSTALLEERD AAN BOORD	B70/1DCHP	B70/1DCHP	B70/1DCHP	B70/1DCHP
ENCODER	Digitale encoder + Digitaal magnetisch SENSORED: 4096 impulsen per omwenteling	Digitale encoder + Digitaal magnetisch SENSORED: 4096 impulsen per omwenteling	Digitale encoder + Digitaal magnetisch SENSORED: 4096 impulsen per omwenteling	Digitale encoder + Digitaal magnetisch SENSORED: 4096 impulsen per omwenteling
BACK-UP BATTERIJEN	Optionele 2 externe batterijen 12V 4.5Ah	Optionele 2 externe batterijen 12V 4.5Ah	Optionele 2 externe batterijen 12V 4,5AH	Optionele 2 externe batterijen 12V 4,5AH
TYPE UITGANGSUITRUSTING	Z20/mod 4	Z20/mod 4	Z17/mod 4	Z17/mod 4
AANTAL BEWEGINGEN PER DAG (OPENING/ SLUITING 24U ZONDER STOP)	800	800	800	800
AFMETINGEN (L X W X H)	350 x 220 x 380	350 x 220 x 380	350 x 220 x 380	350 x 220 x 380
PRODUCTGEWICHT VERPAKT (KG)	18,9	18,5	17,5	18,6



Brushless Motor



Intensief gebruik



High Speed Motor



Omkeerbaar











VERPAKKING

L.: 38 cm

P.: 23 cm

H.: 39 cm

BG30/1504/HS	BG30/1604	BG30/1804/HS	BG30/2204
Onomkeerbaar elektromechanische HIGH SPEED BRUSHLESS motor, laag verbruik, intensief gebruik, met ingebouwde besturingseenheid B70, encoder en magnetisch eindschakelaars. Voor schuifpoorten tot 1500 kg.	Onomkeerbaar elektromechanische BRUSHLESS motor, laag verbruik, intensief gebruik, met ingebouwde besturingseenheid B70, encoder en magnetisch eindschakelaars. Voor schuifpoorten tot 1600 kg.	Onomkeerbaar elektromechanische HIGH SPEED BRUSHLESS motor, laag verbruik, intensief gebruik, met ingebouwde besturingseenheid B70, encoder en magnetisch eindschakelaars. Voor schuifpoorten tot 1800 kg.	Onomkeerbaar elektromechanische BRUSHLESS motor, laag verbruik, intensief gebruik, met ingebouwde besturingseenheid B70, encoder en magnetisch eindschakelaars. Voor schuifpoorten tot 2200 kg.
 			 
1500 kg	1600 kg	1800 kg	2200 kg
230V AC - 50Hz	230V AC - 50Hz	230V AC - 50Hz	230V AC - 50Hz
36V	36V	36V	36V
650W	390W	650W	470W
Intensief gebruik 	Intensief gebruik 	Intensief gebruik 	Intensief gebruik 
50 - 1000N	50 - 1200N	50 - 1250N	50 - 1700N
-20+55°C	-20+55°C	-20+55°C	-20+55°C
IP44	IP44	IP44	IP44
Onomkeerbaar	Onomkeerbaar	Onomkeerbaar	Onomkeerbaar
25 m/min (0.42 m/s)	12 m/min (0.20 m/s)	18 m/min (0.30 m/s)	12 m/min (0.16 m/s)
Magnetisch	Magnetisch	Magnetisch	Magnetisch
B70/1DCHP	B70/1DCHP	B70/1DCHP	B70/1DCHP
Digitale encoder + Digitaal magnetisch SENSORED: 4096 impulsen per omwenteling	Digitale encoder + Digitaal magnetisch SENSORED: 4096 impulsen per omwenteling	Digitale encoder + Digitaal magnetisch SENSORED: 4096 impulsen per omwenteling	Digitale encoder + Digitaal magnetisch SENSORED: 4096 impulsen per omwenteling
Optionele 2 externe batterijen 12V 4,5AH	Optionele 2 externe batterijen 12V 4,5AH	Optionele 2 externe batterijen 12V 4,5AH	Optionele 2 externe batterijen 12V 4,5AH
Z20/mod 4	Z17/mod 4	Z17/mod 4	Z17/mod 4
800	1000	800	1000
350 x 220 x 380	350 x 220 x 380	350 x 220 x 380	350 x 220 x 380
18,9	18,2	18,7	18,6

FUNCTIONALITEIT

VAN DE MOTOREN VOOR SCHUIFPOORTEN

BESCHRIJVING	BG30/803/HS - BG30/803/HS/115	BG30/804/HS - BG30/804/HS/115	BG30/1004/HS	BG30/1404/R
MAXIMAAL GEWICHT POORT	800 KG	800 KG	1000 KG	1400 KG
INGEBOUWDE BESTURINGSEENHEID	B70/1DCHP	B70/1DCHP	B70/1DCHP	B70/1DCHP
TYPE ONTVANGER	H93/RX20/1 en H93/RX22A/1 vaste code (in-plug ontvanger) H93/RX2RC/1 rolling code (in-plug ontvanger)	H93/RX20/1 en H93/RX22A/1 vaste code (in-plug ontvanger) H93/RX2RC/1 rolling code (in-plug ontvanger)	H93/RX20/1 en H93/RX22A/1 vaste code (in-plug ontvanger) H93/RX2RC/1 rolling code (in-plug ontvanger)	H93/RX20/1 en H93/RX22A/1 vaste code (in-plug ontvanger) H93/RX2RC/1 rolling code (in-plug ontvanger)
VOEDING MOTOR	36V DC	36V DC	36V DC	36V DC
TYPE ENCODER (ETC)	Digitaal magnetisch SENSORED: 4096 impulsen per omwenteling	Digitaal magnetisch SENSORED: 4096 impulsen per omwenteling	Digitaal magnetisch SENSORED: 4096 impulsen per omwenteling	Digitaal magnetisch SENSORED: 4096 impulsen per omwenteling
VOEDING BESTURINGSEENHEID	230V AC / 115V AC - 50Hz	230V AC / 115V AC - 50Hz	230V 50/60 Hz	230V 50/60 Hz
BACK-UP BATTERIJ	(optie) 2 externe batterijen 12V DC, 4.5 a/h	(optie) 2 externe batterijen 12V DC, 4.5 a/h	(optie) 2 externe batterijen 12V DC, 4.5 a/h	(optie) 2 externe batterijen 12V DC, 4.5 a/h
STROOMVERBRUIK	Laag verbruik	Laag verbruik	Laag verbruik	Laag verbruik
SPANNING ACCESSOIRES	24V DC	24V DC	24V DC	24V DC
KNIPPERLICHT	24V DC LED	24V DC LED	24V DC LED	24V DC LED
UITGANG VOOR OPEN POORT INDICATOR	✓	✓	✓	✓
UITGANG VOOR OMGEVINGSLICHT	40W	40W	40W	40W
IN TE STELLEN AUTOMATISCHE SLUITING	✓	✓	✓	✓
INSTELLING MECHANISCH BANDEN: 8,2 KΩ OF STANDAARDINSTELLING	✓	✓	✓	✓
INSTELLEN VAN KOPPEL EN KRACHTNIVEAU IN DE START-UP EN VERTRAGING	✓	✓	✓	✓
OBSTAKELDETECTIE (OOK IN RECOVERY MODUS)	✓	✓	✓	✓
INSTELLEN SNELHEID	Openen en sluiten kunnen afzonderlijk ingesteld worden	Openen en sluiten kunnen afzonderlijk ingesteld worden	Openen en sluiten kunnen afzonderlijk ingesteld worden	Openen en sluiten kunnen afzonderlijk ingesteld worden
INSTELLEN VERTRAGING	Openen en sluiten kunnen afzonderlijk ingesteld worden	Openen en sluiten kunnen afzonderlijk ingesteld worden	Openen en sluiten kunnen afzonderlijk ingesteld worden	Openen en sluiten kunnen afzonderlijk ingesteld worden
INSTELLEN VERTRAGINGS-PUNT IN DE BEWEGING	✓	✓	✓	✓
INSTELLEN VERSNELLING EN START (SOFT-START)	Openen en sluiten kunnen afzonderlijk ingesteld worden	Openen en sluiten kunnen afzonderlijk ingesteld worden	Openen en sluiten kunnen afzonderlijk ingesteld worden	Openen en sluiten kunnen afzonderlijk ingesteld worden
GEGARANDEERDE SLUITING	✓	✓	✓	✓
COMMANDO GEDEELTELIJKE OPENING	Voetgangersopening	Voetgangersopening	Voetgangersopening	Voetgangersopening
COMMANDO DODEMANSBEDIENING	✓	✓	✓	✓
CONDOMINIUM FUNCTIE	✓	✓	✓	✓
CONFIGURATIE VEILIGHEDEN	✓	✓	✓	✓
TEST-FUNCTIE	(PROG - knop)	(PROG - knop)	(PROG - knop)	(PROG - knop)
WERKINGSTEMPERATUUR	-20°C/+55°C	-20°C/+55°C	-20°C/+55°C	-20°C/+55°C
THERMISCHE BEVEILIGING VAN DE INVERTER	✓	✓	✓	✓
HERSTELLEN FABRIEKINSTELLINGEN	✓	✓	✓	✓
INFORMATIE MOTOR	✓	✓	✓	✓
PASWOORD TER BESCHERMING PARAMETERS	✓	✓	✓	✓
EXP B-CONNECT INPUT PREDISPOSITIE	✓	✓	✓	✓

BG30/1504/HS	BG30/1604	BG30/1804/HS	BG30/2204
1500 KG	1600 KG	1800 KG	2200 KG
B70/1DCHP	B70/1DCHP	B70/1DCHP	B70/1DCHP
H93/RX20/1 en H93/RX22A/1 vaste code (in-plug ontvanger) H93/RX2RC/1 rolling code (in-plug ontvanger)	H93/RX20/1 en H93/RX22A/1 vaste code (in-plug ontvanger) H93/RX2RC/1 rolling code (in-plug ontvanger)	H93/RX20/1 en H93/RX22A/1 vaste code (in-plug ontvanger) H93/RX2RC/1 rolling code (in-plug ontvanger)	H93/RX20/1 en H93/RX22A/1 vaste code (in-plug ontvanger) H93/RX2RC/1 rolling code (in-plug ontvanger)
36V DC	36V DC	36V DC	36V DC
Digitaal magnetisch SENSORED: 4096 impulsen per omwenteling	Digitaal magnetisch SENSORED: 4096 impulsen per omwenteling	Digitaal magnetisch SENSORED: 4096 impulsen per omwenteling	Digitaal magnetisch SENSORED: 4096 impulsen per omwenteling
230V 50/60 Hz	230V 50/60 Hz	230V 50/60 Hz	230V 50/60 Hz
(optie) 2 externe batterijen 12V DC, 4.5 a/h	(optie) 2 externe batterijen 12V DC, 4.5 a/h	(optie) 2 externe batterijen 12V DC, 4.5 a/h	(optie) 2 externe batterijen 12V DC, 4.5 a/h
Laag verbruik	Laag verbruik	Laag verbruik	Laag verbruik
24V DC	24V DC	24V DC	24V DC
24V DC LED	24V DC LED	24V DC LED	24V DC LED
√	√	√	√
40W	40W	40W	40W
√	√	√	√
√	√	√	√
√	√	√	√
√	√	√	√
Openen en sluiten kunnen afzonderlijk ingesteld worden	√	Openen en sluiten kunnen afzonderlijk ingesteld worden	√
Openen en sluiten kunnen afzonderlijk ingesteld worden	√	Openen en sluiten kunnen afzonderlijk ingesteld worden	√
√	√	√	√
Openen en sluiten kunnen afzonderlijk ingesteld worden	√	Openen en sluiten kunnen afzonderlijk ingesteld worden	√
√	√	√	√
Voetgangersopening	Voetgangersopening	Voetgangersopening	Voetgangersopening
√	√	√	√
√	√	√	√
√	√	√	√
(PROG - knop)	(PROG - knop)	(PROG - knop)	(PROG - knop)
-20°C/+55°C	-20°C/+55°C	-20°C/+55°C	-20°C/+55°C
√	√	√	√
√	√	√	√
√	√	√	√
√	√	√	√
√	√	√	√

INSTALLATIE

AFMETINGEN

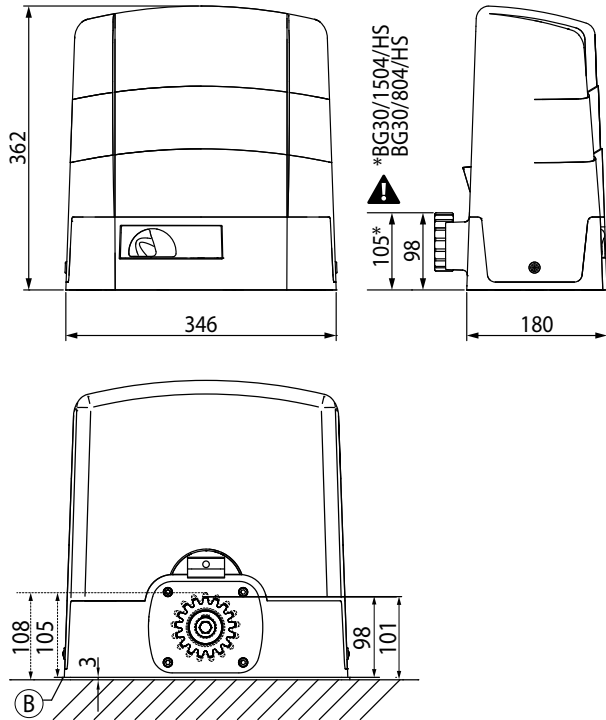

VOORBEREIDING VOOR EEN STANDAARDINSTALLATIE

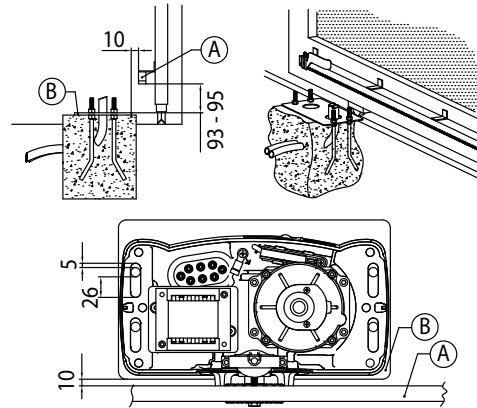

A = Landlatten
B = Vloerplaat (dikte 3 mm)

Opmerking: Alle afmetingen zijn weergegeven in mm

BG30 EVOLUTIE



INSTALLATIE

EEN VOORBEELD VAN EEN INSTALLATIE

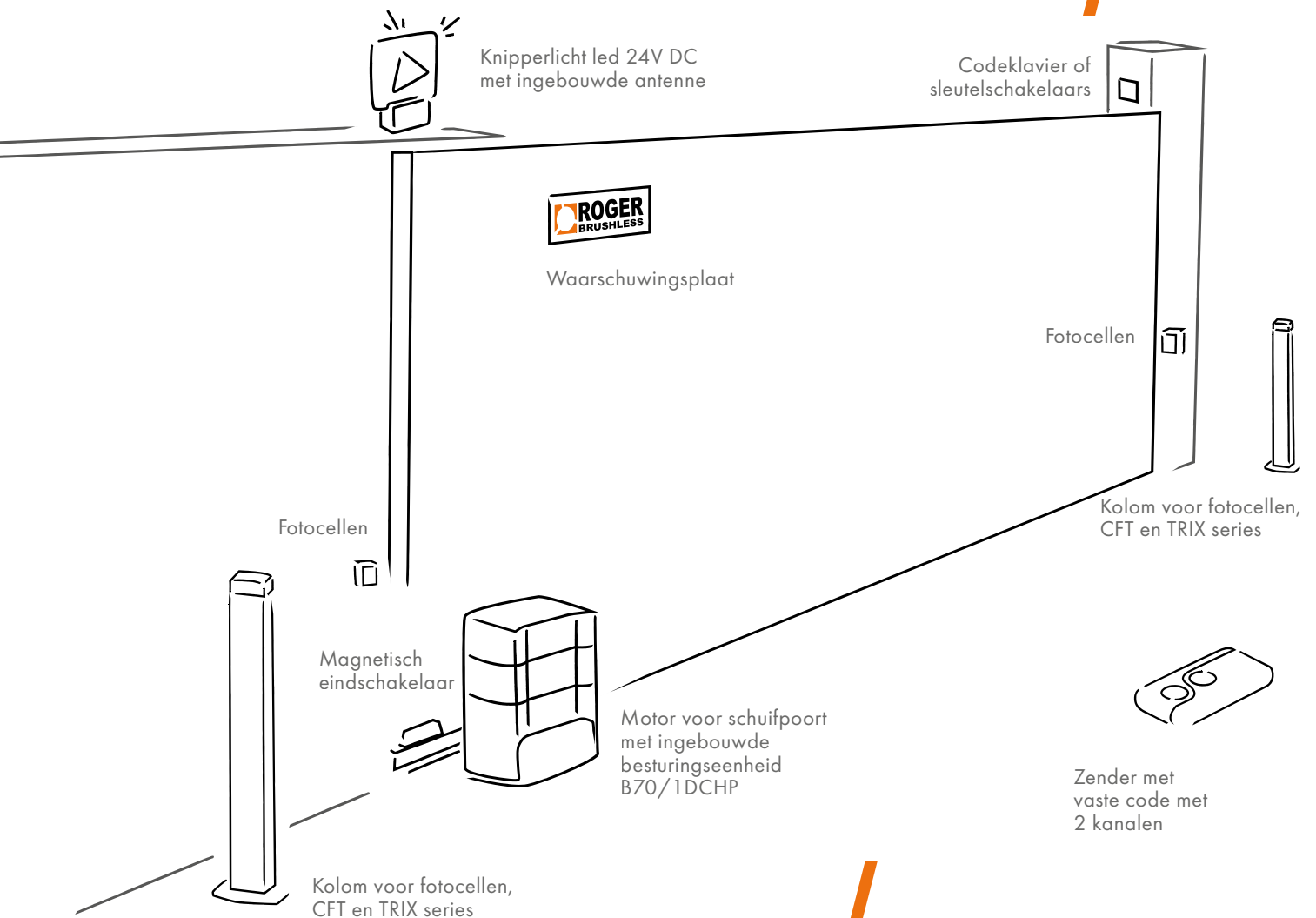

17



SCHUIFPOORTEN



OVERZICHT GLIJDEN BG30



Kg ○ — ○



19

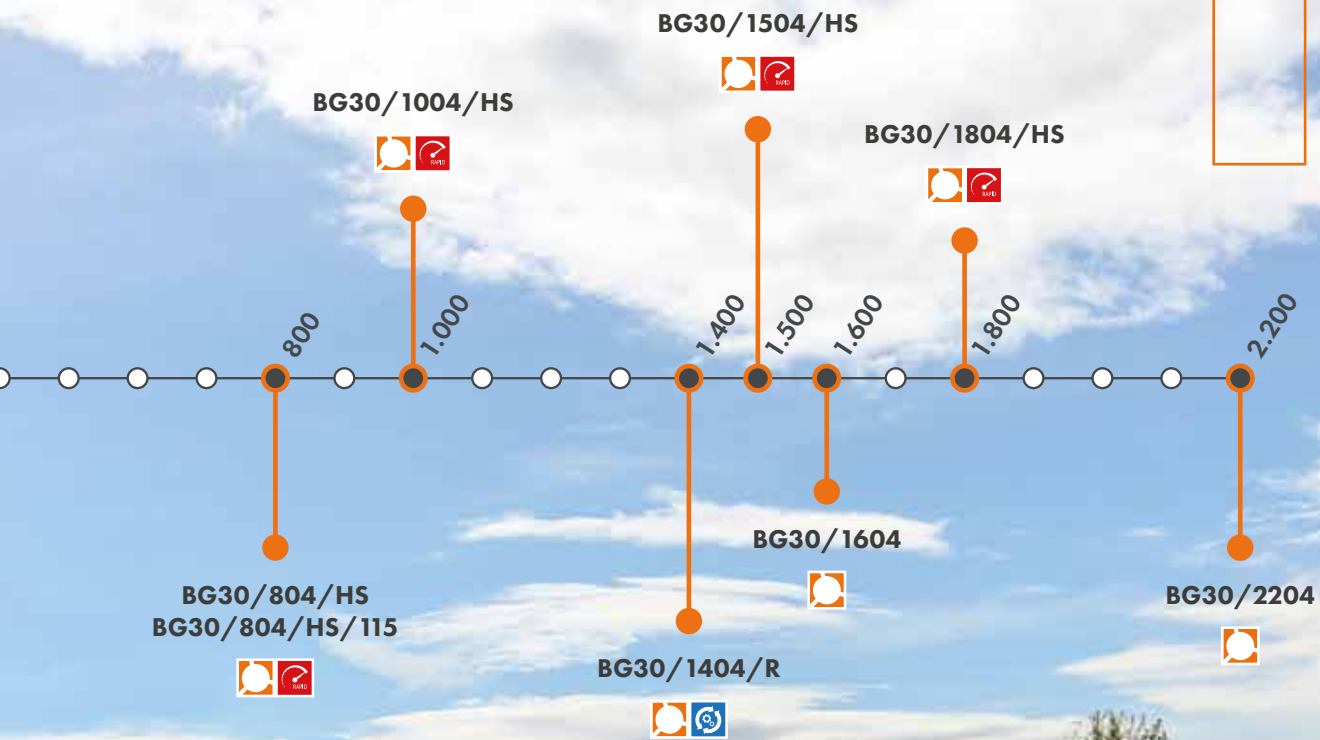

PREMIUM DEALER / PROFESSIONAL DEALER

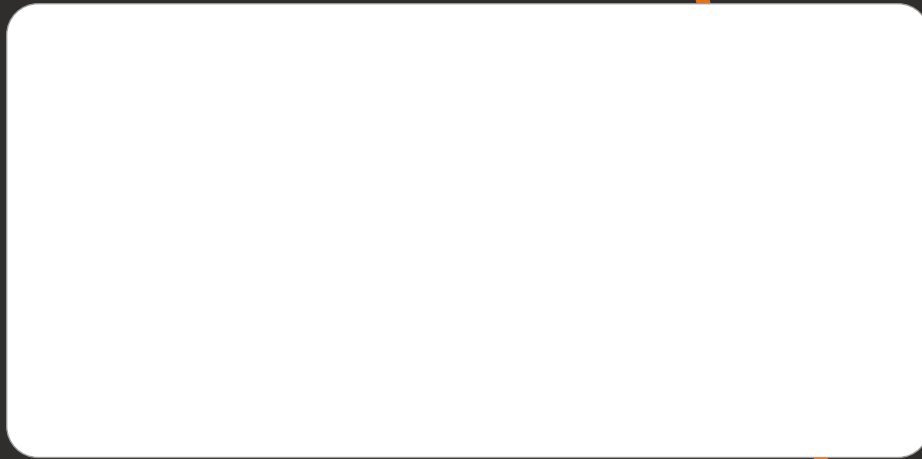

Via S. Botticelli, 8
31021 Bonisiolo di Mogliano Veneto (TV) · ITALY
T. +39 041 5937023 · F. +39 041 5937024
WWW.ROGERTECHNOLOGY.COM

