

EVOLoop

Sensor voor aanwezigheidsdetectie en activering van automatische slagbomen

Gebruikershandleiding voor softwareversie 0100 en hoger - (raadpleeg het etiket op het product)

BEOOGD GEBRUIK

De EVOLOOP is een sensor voor aanwezigheidsdetectie en activering van automatische slagbomen met MoWa Inside technologie op basis van FMCW-principes.

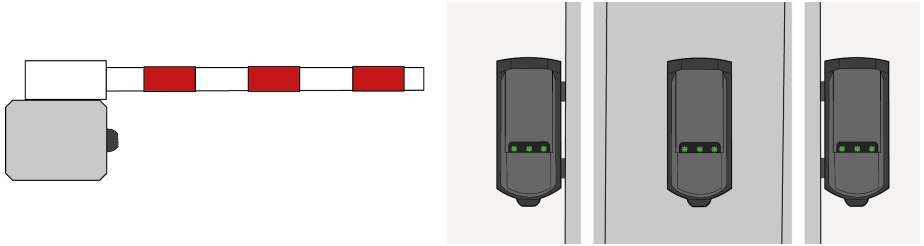

MoWa

INSIDE

- De sensor mag niet voor andere doeleinden worden gebruikt dan waarvoor deze is bedoeld.
- De fabrikant van het slagboomsysteem is verantwoordelijk voor de conformiteit van het systeem aan de geldende nationale en internationale voorschriften en veiligheidsnormen.
- De installateur dient de instructies in deze handleiding lezen, begrijpen en opvolgen. Onjuiste installatie kan resulteren in een onjuiste werking van de sensor.
- De fabrikant van de sensor kan niet aansprakelijk worden gesteld voor letsel of schade als gevolg van onjuist gebruik, installatie of onjuiste afstelling van de sensor.

1. BESCHRIJVING

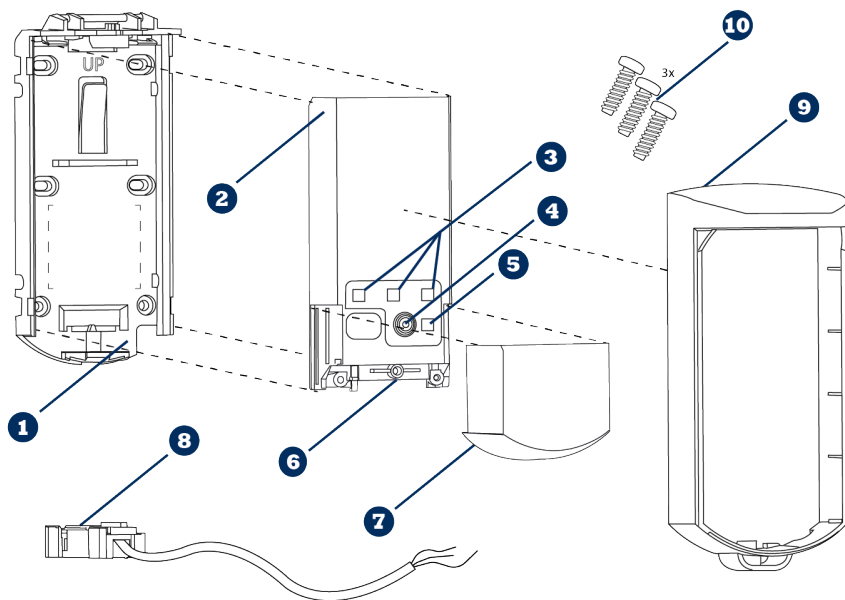

- | | | | |
|----------|--------------------------------|-----------|------------------------------------|
| 1 | Montageplaat | 6 | Aansluitcontact |
| 2 | Sensor | 7 | Schuifdeksel |
| 3 | 3 LEDs voor de virtuele lussen | 8 | Kabel en stekker |
| 4 | Drukknop | 9 | Beschermkap (plastic) |
| 5 | Bluetooth®-LED | 10 | Set van 3 schroeven (M3 - Torx 10) |

2. VERSIES

Plastic versie

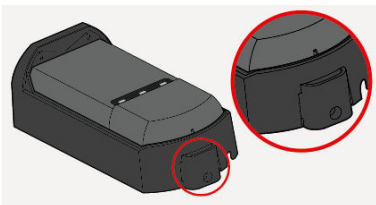

Metalen versie

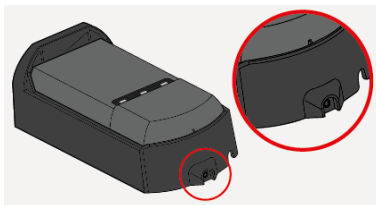

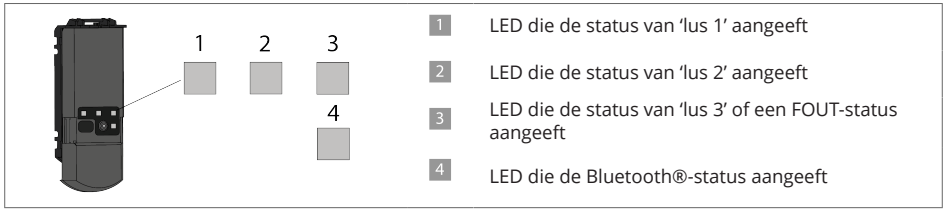

3. LED-SIGNAAL



LED-SIGNALLEN







-  LED is UIT
-  Groene LED is AAN
-  Groene LED knippert langzaam
-  Groene LED knippert
-  Rode LED knippert snel
-  Rode en groene LEDs knipperen
-  Oranje LED knippert x keer

LED - LUSTYPE

-  **Aanwezigheidslus:** activeert de output als er een object wordt gedetecteerd op de lus die overeenkomt met het geselecteerde type en de geselecteerde richting.
-  **Bescherming [®] Detectie:** activeert output voor elk object.
-  Bluetooth® (alleen voor led 4)

4. TIPS

TIPS VOOR INSTALLATIE

			
Test altijd of de installatie correct werkt voordat u de locatie verlaat.	De sensor dient enkel geïnstalleerd te worden door vakbekwaam en gekwalificeerd personeel.	Monteer de montagesteun altijd loodrecht t.o.v. de slagboom.	Gebruik roestvrije schroeven (M4) om de montagesteun te monteren. Bevestig de montagesteun op de basis met minstens 4 schroeven.
			
Vermijd trillingen, condensatie en plotselinge of extreme temperatuurschommelingen.	Bedek de voorkant van het product niet.	Vermijd de aanwezigheid van metalen onderdelen in de directe omgeving van de sensor, die het detectieveld kunnen belemmeren.	

ONDERHOUDSTIPS

✓	✓	✓
Zorg ervoor dat de voorkant gereinigd is.		
✗	✗	✗
Vermijd directe blootstelling aan hogedrukreiniging.	De garantie is ongeldig als niet-toegestane reparaties worden uitgevoerd door onbevoegd personeel, of als pogingen daartoe zijn ondernomen.	Breng geen oplosmiddelhoudende of olieachtige producten aan op de sensor.

5. DETECTIEVELD

DETECTIEBEREIK

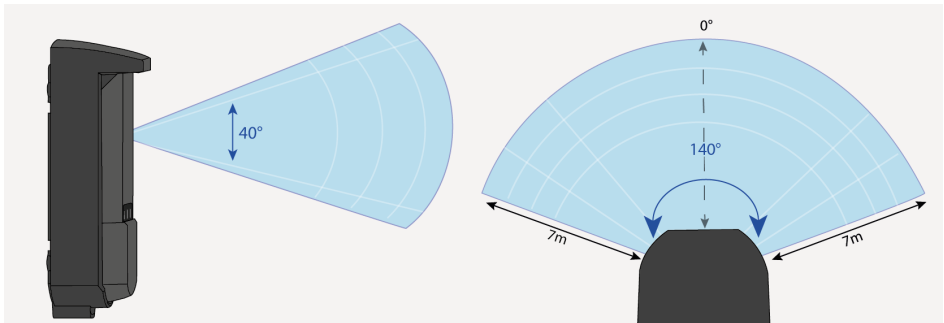

TOEPASSINGSVOORBEELD - AANWEZIGHEIDS- EN BESCHERMINGSCONFIGURATIE

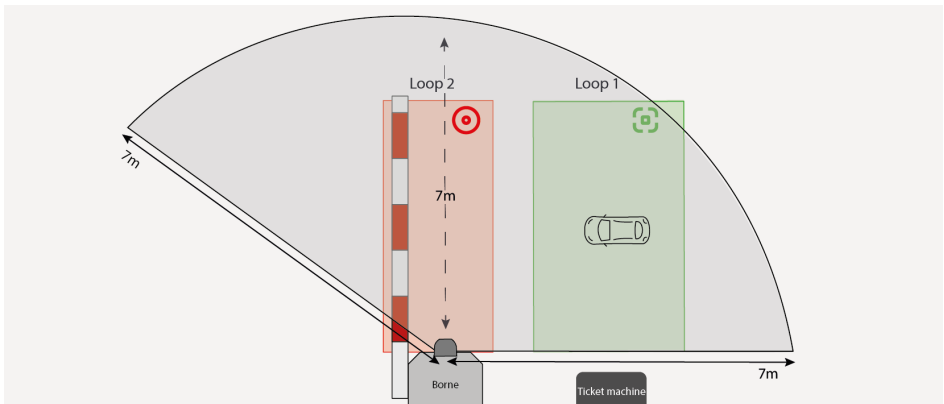

Bescherming



Aanwezigheid

6. MONTAGE VAN DE SENSOR

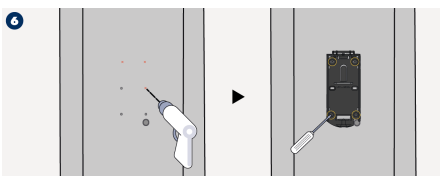
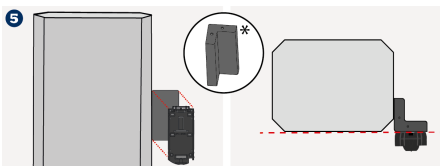
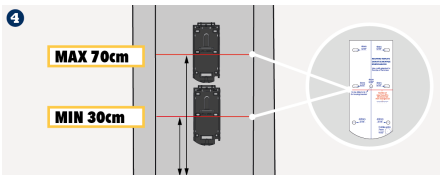
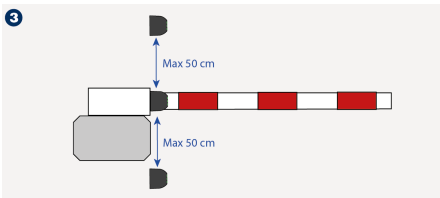
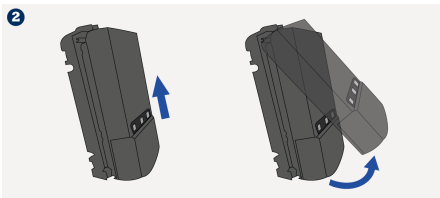
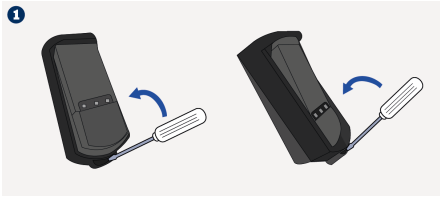

1. **Verwijder de plastic of metalen beschermkap.**

De plastic beschermkap kan u verwijderen d.m.v. een schroevendraaier in de inkeping aan de onderkant van het product te plaatsen en vervolgens naar omhoog te heffen.

De metalen beschermkap kan u eenvoudig losschroeven.

2. **Verwijder de sensor van de montageplaat.** Duw het product omhoog om deze van de montageplaat te scheiden.

3. **Als de sensor wordt gebruikt om het risico op botsingen te verminderen,** is het aanbevolen om het product op een afstand van maximaal 50 cm van de slagboomarm te plaatsen.

4. **Plaats de sensor zo laag mogelijk ,** tussen 30 cm en 70 cm van de rijweg. U kunt het montagesjabloon gebruiken.

5. **Monteer de sensor op de slagboomkast of gebruik de beugel*.** Als u de beugel gebruikt, moet de sensor uitgelijnd zijn met de slagboomkast om belemmering van het detectieveld te voorkomen.

6. **Bevestig de montageplaat volgens uw voorkeur.** De montageplaat dient stevig bevestigd te zijn!

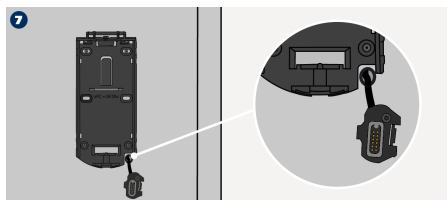

7. **Bereid de bekabeling voor.** Trek de voedingskabel door het gat en laat de connector 10 cm hangen.

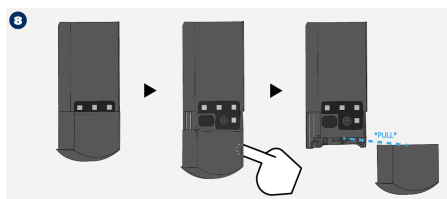

8. **Verwijder het schuifdeksel.** Laat eerst het schuifdeksel zakken, en verwijder deze vervolgens door achter het deksel te trekken.

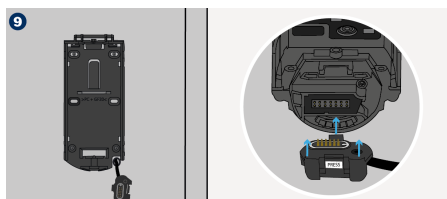

9. **Sluit de connector aan. U kunt een meegeleverde schroef gebruiken.** Gebruik indien nodig een bijgeleverde schroef om de connector stevig aan de sensor te bevestigen.

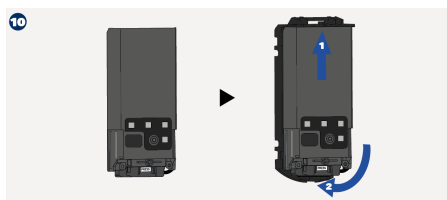

10. **Plaats de sensor op de montageplaat.** Plaats eerst de bovenkant en dan de onderkant van het product. Controleer of het product stevig in de montagesteun vastgeklikt zit.

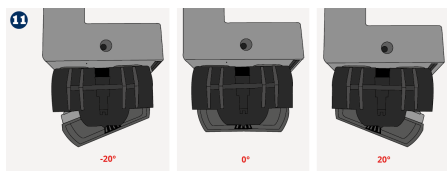

11. **Draai de sensor.** Afhankelijk van de montagepositie en de richting van de verkeersstroom, kunt u de sensor draaien. Om dit te doen, tilt u de sensor omhoog en draait u hem in de gewenste richting.

7. ACCESSOIRES



BESCHERMKAP



BRACKET

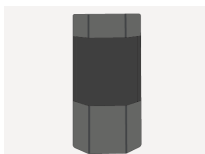

HOUSING

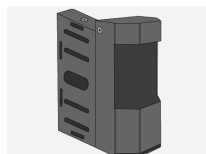

BRACKET & HOUSING

8. DE SENSOR AANSLUITEN (VOORBEELD)

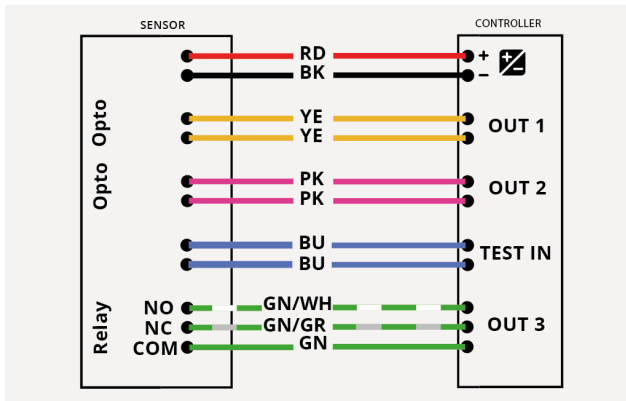
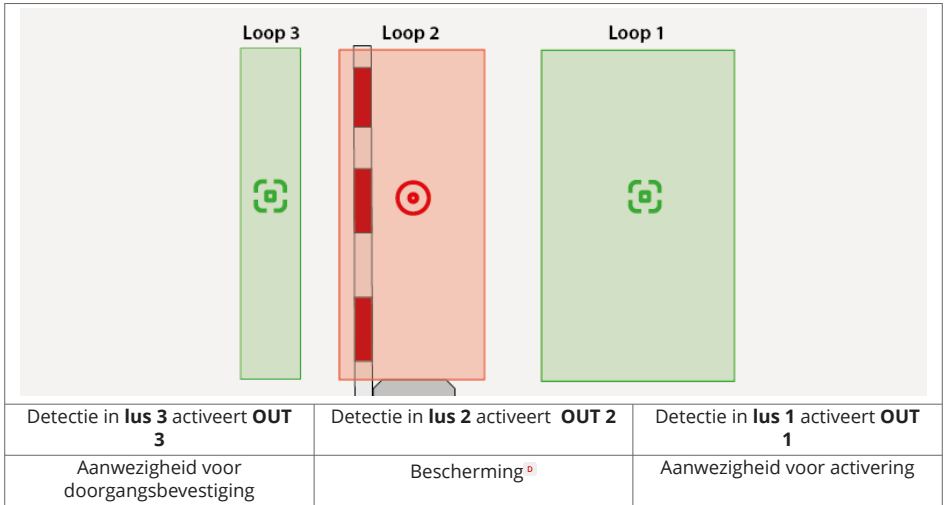

9. INSTALLATIE VIA DE APP

Scan de QR-code of open de volgende link om de mobiele APP te downloaden en te installeren.

<https://play.google.com/store/apps/details?id=com.beasensors.evoloop>

<https://apps.apple.com/us/app/evoloop/id6474297732>

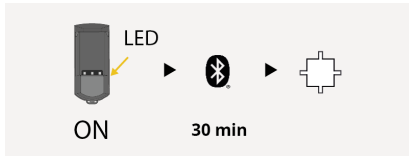

Bij het inschakelen of na een stroomcyclus blijft de Bluetooth® 30 minuten na het laatste gebruik actief, om dan automatisch uit te schakelen.

De witte Bluetooth®-LED knippert (1 Hz).

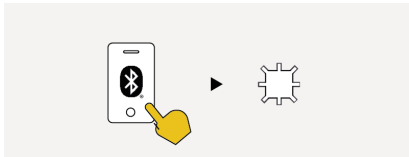

Open de Evoloop-app en koppel deze aan de sensor. Tijdens het koppelen, knippert de Bluetooth®-LED snel.

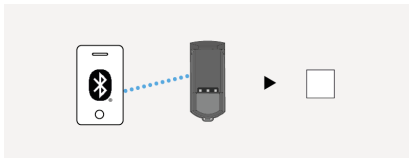

Eenmaal gekoppeld, brandt de witte Bluetooth®-LED.

Startpagina

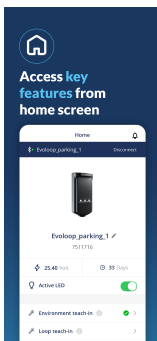

Inleren

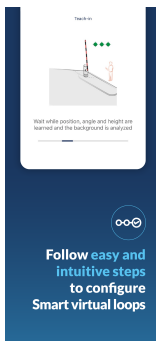

Instellingen

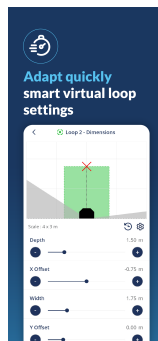

Viewer

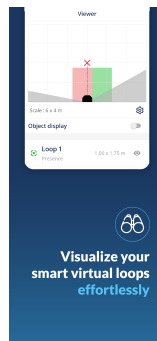

Diagnose

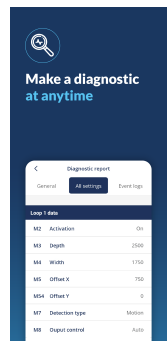

Het Bluetooth®-woordmerk en de Bluetooth®-logo's zijn gedeponeerde handelsmerken van Bluetooth SIG, Inc. en elk gebruik van deze merken door BEA SA gebeurt onder licentie. Andere handelsmerken en handelsnamen zijn eigendom van hun respectieve eigenaren.

10. INSTALLATIE VIA DE DRUKKNOP

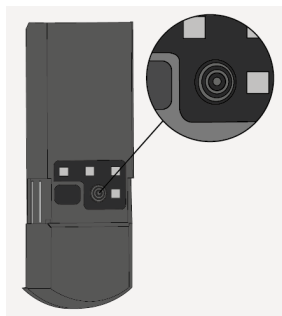

- Druk 1x** Activering vanuit de inactieve modus - Bluetooth® is geactiveerd. (Wit geknipper)
- Druk 1x** Start het inleren wanneer de sensor actief is. (Rood/groen geknipper)
- Druk 2x** Start het inleren van de lus wanneer de sensor actief is. (Afwisselend groen geknipper)
- Druk > 3 sec.** De servicemodus (de)activeren

11. DE SENSOR SLUITEN/VERGRENDELEN

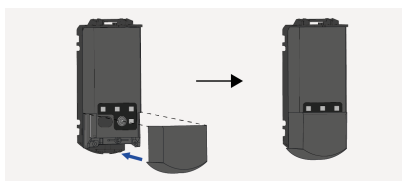

Plaats het schuifdeksel terug.



Plaats de beschermkap terug. Gebruik indien nodig de schroef om de kap stevig vast te zetten.

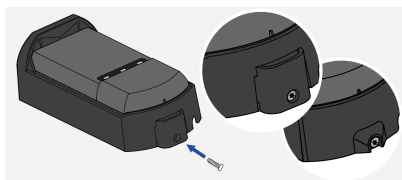

Bij zowel de plastic als de metalen versie kunt u schroeven (TORX 10) gebruiken.

12. INLEREN



OPMERKING

Voer het inleerproces uit via de mobiele app of met de drukknop.



LET OP

Het is noodzakelijk de installatiestappen allemaal en in de juiste volgorde uit te voeren om de sensor correct in werking te stellen en een optimale werking van de slagboom te garanderen.

1. De sensor is gemonteerd. 2. De sensor moet correct aangesloten zijn. 3. De slagboom moet geopend zijn.

Initiële status

Wanneer de sensor nieuw is of als hij gereset is naar de fabriekswaarden, knipperen de oranje LEDs en zijn de uitgangen geactiveerd.



Zorg ervoor dat u buiten het detectiebereik staat en er geen objecten kunnen storen vooraleer u een teach-in start.

1. Teach-in stappen

• Teach-in omgeving

Start het inleerproces via de app of druk 1x op de knop. De eerste LED begint rood-groen te knipperen.

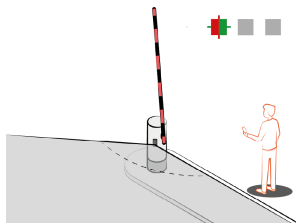

Wanneer het inleerproces voor de omgeving succesvol is voltooid!

• a. Teach-in slagboom: sluiten

De sensor schakelt zijn uitgangen gedurende 20 seconden uit om het sluiten van de slagboomarm aan te geven. (2 LEDs rood/groen.)

• b. Teach-in slagboom: openen

De sensor heractiveert zijn uitgangen gedurende 20 seconden om de opening van de slagboomarm aan te geven. (3 LEDs rood/groen.)

Deze procedure is vereist als de slagboom extra elementen heeft (bv. rok) of langer is dan 4 meter.

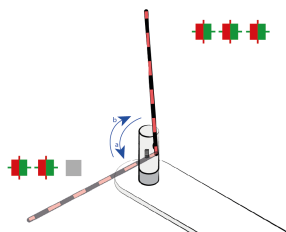

OPMERKING

De slagboom en gemonteerde uitrusting (bv. rok) zijn in goede en functionele staat.

2. Teach-in rand

Zodra het inleren van de giek met succes is voltooid, dient u de lengte van de slagboomarm aan te geven.

Ga tegenover de sensor staan op een afstand die gelijk is aan de lengte van de slagboomarm of de breedte van de weg. Tijdens de wachttijd knipperen de groene LEDs.

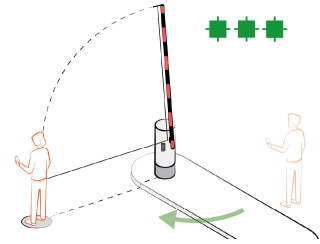

3. Einde

Wanneer u stilstaat, knipperen de LEDs rood om aan te geven dat de sensor uw positie heeft vergrendeld en het inleren met succes is voltooid.

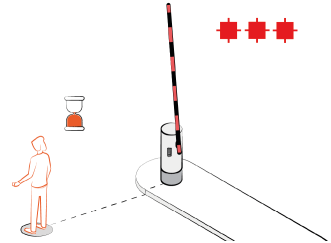

13. TEACH-IN LUSSEN



LET OP

Het is noodzakelijk de installatiestappen allemaal en in de juiste volgorde uit te voeren om de sensor correct in werking te stellen en een optimale werking van de slagboom te garanderen.



OPMERKING

Mobiele app Lusconfiguratie is mogelijk via de app

1. Lusselectie

Selecteer de lus die u wilt configureren door middel van het statisch inleren.

Lus 1, druk wanneer LED 1 brandt

Lus 2, druk wanneer LED 2 brandt

Lus 3, druk wanneer LED 3 brandt

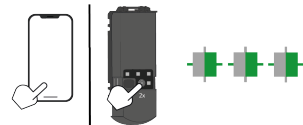

2. Statische positie inleren (drukknop en app)

Wanneer de groene LEDs langzaam beginnen te knipperen, gaat u naar het midden van de lus en staat u stil. Zodra de rode leds knipperen, is het inleren van de lus met succes voltooid.

De diepte van de lus is standaard ingesteld op 1,5 m en de breedte op de afstand die tijdens het inleerproces voor de rand is geleerd.

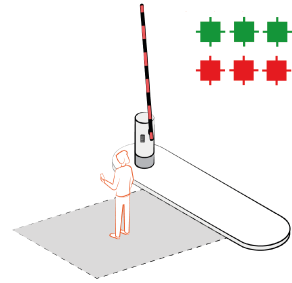



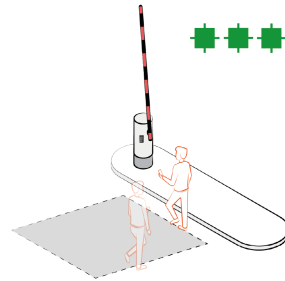

3. Walking teach-in (alleen in de app)

Wanneer de groene LEDs langzaam beginnen te knipperen, kan u al stappend de afmetingen bepalen die u gekozen zou hebben bij de installatie van een inductielus.

- Controleer de afmetingen van de lus in de app.



14. STORINGEN

Led	Status	Uitleg/oplossing
	De foutled (3) brandt continu	De sensor heeft een intern geheugenprobleem. Vervang de sensor.
	LED 1 - 2 - 3 knipperen oranje	Het product bevindt zich in de initiële status. Start een inleerproces om de sensor in werking te stellen met behulp van de mobiele app of de knop.
	De foutled (3) knippert 1x	De sensor geeft een interne fout aan. Onderbreek en herstel de stroomtoevoer. Wanneer de LED opnieuw gaat knipperen, vervang dan de sensor.
	De foutled (3) knippert 2x	De stroomtoevoer is ontoereikend. <ol style="list-style-type: none">1. Controleer de stroomtoevoer.2. Verminder de kabellengte of vervang de kabel. De interne temperatuur is te hoog. Bescherm de sensor tegen mogelijke warmtebronnen (zon, hitte, lucht ...).
	De foutled (3) knippert 3x	Interne communicatiefout. Onderbreek en herstel de stroomtoevoer. Wanneer de LED opnieuw gaat knipperen, vervang dan de sensor.

15. TECHNISCHE SPECIFICATIES

Technologie	FMCW, Mowa inside (Microgolf)
Uitgestraalde frequentie	60 GHz
Max. detectieveld	Tot 7m
Uitgestraalde vermogensdichtheid	< 20dBm EIRP
Radar Gezichtsveld	Openingsveld van 140° en 40° in hoogte
Testbody voor bescherming niveau D	Hoekreflector met RCS = 0,17m ²
Aanpasbare antennehoek	-20° tot +20 °
Voedingsspanning*	12 – 30 VDC +/-10% - 12-24 VAC +/-10%
Maximaal stroomverbruik	< 3 W
Piekstroom bij inschakeling	1.3A
Kabellengte	3 m (standaard)
Reactietijd	Standaard 100 ms (max. 250 ms)
Testingang Max. contactspanning Spanningsdrempel	1 optische koppelaar (galvanisch geïsoleerd - polariteitvrij) 30 VDC (beveiligd tegen overspanning) Log. H: > 8 VDC; log. L: < 3 VDC
LED	3 RGB-leds en 1 witte led voor Bluetooth®
Afmetingen	50 mm x 150 mm x 68 mm (vormfactor)
Temperatuurbereik	-25°C tot +55°C **; 0-95% relatieve vochtigheid, niet condenserend
Beschermingsklasse [®]	IP65 (IEC/EN 60529)
Materiaal	PC / ASA / Aluminium ADC12 – zwarte kleur
Bluetooth®	Bandbreedte: 2.402 MHz – 2.480 MHz Maximaal uitgezonden vermogen: 12 dBm

Uitgangen*	
Elektronische relais (galvanisch geïsoleerd – polariteitvrij)	2
Max. schakelspanning	35 VDC / 24 VAC
Max. schakelstroom	80 mA (resistief)
Schakeltijd	tAAN = 5 ms; tUIT = 5 ms
Uitgangsweerstand	Stand. 30 ohm
Spanningsval op uitgang	< 0,7 V @ 20mA
Lekstroom	< 10 µA
Relais	1
Max. schakelspanning	30 VAC / 42 VDC
Max. schakelstroom	1A
Max. schakelvermogen	30 W



LET OP

*Externe elektrische bronnen moeten dubbelgeïsoleerd zijn van primaire spanning.

** Bij gebruik van wisselstroom is de maximumtemperatuur beperkt tot 50°C.